

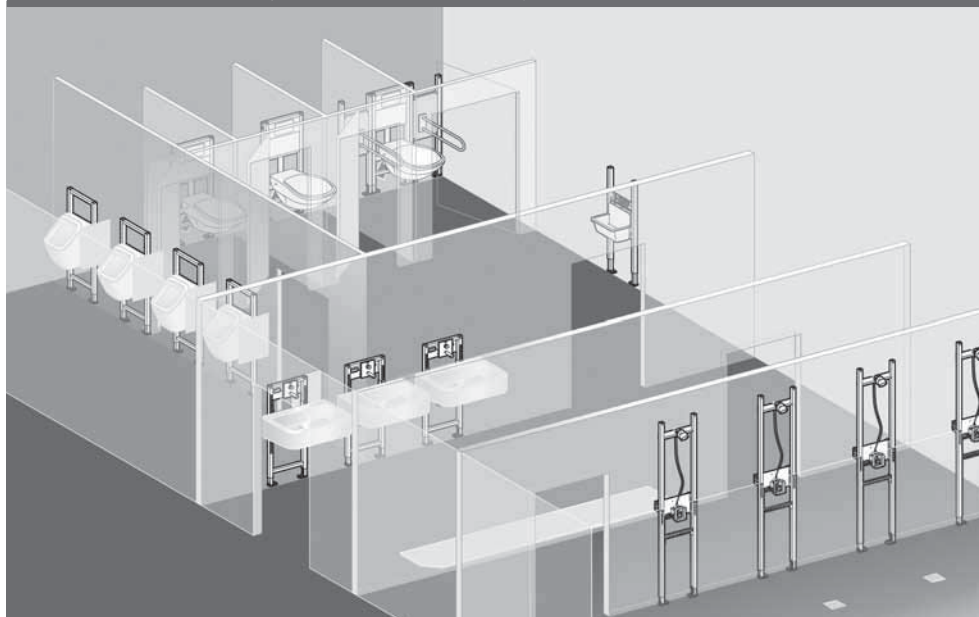

Sistemas de montaje para obra de fábrica y tabiquería ligera.
De SCHELL.
Para cuartos de baño profesionales.

Sistemas de montaje para tabiquería ligera. De SCHELL.



Bastidor de montaje para urinarios con fluxor empotrado COMPACT premontado en bastidor



Bastidor de montaje para inodoro con cisterna empotrada silenciosa premontada

Soluciones técnicas de montaje para cuartos de baño modernos

SCHELL es un reconocido fabricante de sistemas de descarga y destaca en el ámbito de los cuartos de baño controlados por sistemas electrónicos. Para cada uno de estos productos, SCHELL ofrece la solución técnica de montaje más apropiada. Tanto para cuartos de baño privados como públicos o semipúblicos, para lavabos o inodoros, para instalar en tabiquería ligera o en obra de fábrica, SCHELL es siempre la mejor elección, ofreciendo versatilidad total para todos los ámbitos del cuarto de baño, con soluciones garantizadas.

Los sistemas de montaje SCHELL ofrecen bastidores de montaje para tabiquería ligera o para construcciones con obra de fábrica. Los altos estándares contra el ruido inducido permiten el cumplimiento de la norma DIN 4109, aislamiento acústico en construcción civil y los requerimientos del nuevo CTE.

Un programa completo con innovadoras soluciones pensadas al detalle.

Made in Germany.

Soluciones técnicas de montaje al detalle. SCHELL – una sabia elección.

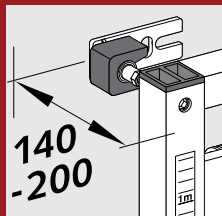

Accesorios de sujeción a la pared

- Adecuados para todos los bastidores de montaje SCHELL
- Ajuste sencillo de la profundidad mediante hexágono regulable en la parte delantera
- Recubiertos en HDPE con aislamiento acústico

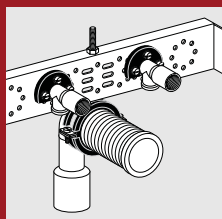

Insonorización

Conexiones de ajuste universal y con aislamiento acústico de latón resistente a la desgalvanización para agua potable y desagüe colocado sobre bridas cubiertas de goma con posibilidad de ajuste en altura.

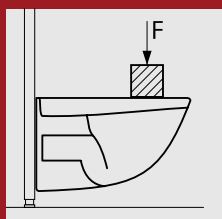

Test de carga WC 400 kg
Conforme con la norma DIN EN 997

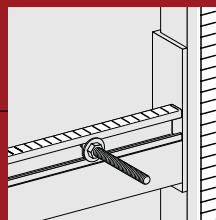
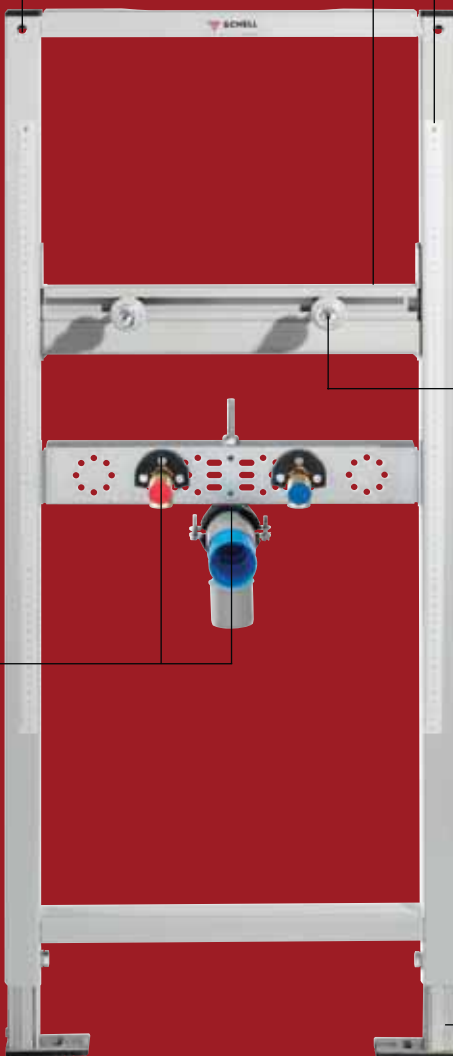

Regulación a las dimensiones exactas

Regulación de las conexiones sencilla y rápida mediante escalas horizontales y verticales (laterales).

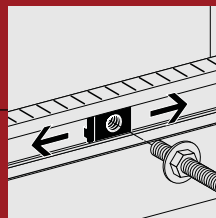

Tornillería con soporte corredero con:

- Aislamiento acústico
- Ajuste y fijación sencillos
- Antideslizante

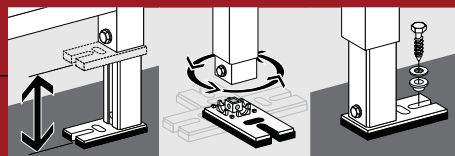

Patas de montaje para bastidor
Regulables en altura hasta máx. 200 mm. Según las necesidades de montaje, la placa base de las patas se puede girar 4 x 90°. Se incluyen materiales de fijación con aislamiento acústico.

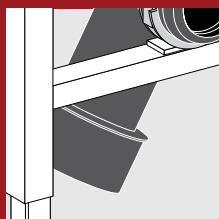

Adaptador de conexión de inodoro
Ø 90/110 mm



Bastidor de montaje de cisterna
Montaje en tabiquería ligera



Bastidor de montaje de cisterna
Montaje en obra de fábrica



Ejemplo de montaje sin barreras.
Bastidor de montaje de cisterna con dos
bastidores para las ayudas técnicas.

Bastidores de montaje para todas las necesidades. De SCHELL.

Montaje en tabiquería ligera

Para aquellas aplicaciones en las que los bastidores de montaje se combinan en tabiquería ligera o se instalan por delante de la pared, SCHELL ofrece una amplia gama que cubre las características específicas de cada caso. El bastidor de montaje es una estructura autoportante de perfiles de acero con patas de altura regulable y aislamiento acústico. La estructura del bastidor está fabricada en acero galvanizado recubierto de pintura epoxi gris.

Montaje en obra de fábrica

SCHELL ofrece bastidores para inodoros y urinarios para este montaje tradicional. El bastidor de montaje en forma de U no es autoportante y por lo tanto necesita ser empotrado. La estructura del bastidor de montaje está fabricada en acero galvanizado.

Construcción sin barreras

Para estos casos SCHELL ha desarrollado un bastidor para inodoro especial con una anchura de 420 mm que, combinado con dos bastidores para las ayudas técnicas, es óptimo para soportar las más elevadas cargas de los asideros del inodoro (Pressalit, Aquacon, etc.). Gracias a su reducida anchura (420 mm), este bastidor para inodoro se presta para instalaciones con espacio limitado. Las fijaciones del inodoro están a una altura de 370 mm sobre el borde superior del suelo. Es posible reducir la anchura de los bastidores para las ayudas técnicas de 500 mm a 390 mm girando 90° la placa de madera laminada.

Ejemplos de montaje en tabiquería ligera y en obra de fábrica

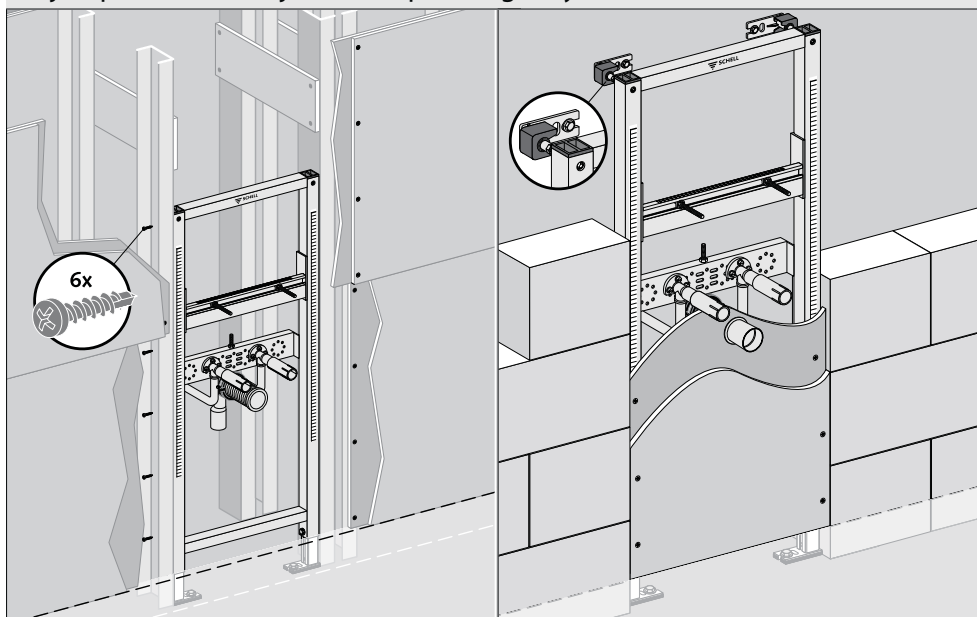

Montaje en tabiquería ligera.
El bastidor incluye los tornillos de rosca chapa necesarios para fijar los laterales del bastidor a la perfilería de la tabiquería ligera.

Montaje en obra de fábrica.
El kit para fijación en pared está disponible como accesorio.

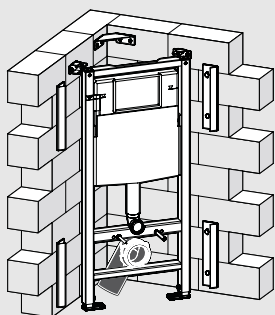

Kit para montaje en esquinas
El kit para montaje en esquinas de SCHELL permite instalar cualquier bastidor en un rincón del cuarto de baño. El kit incluye todos los elementos para fijar el recubrimiento.

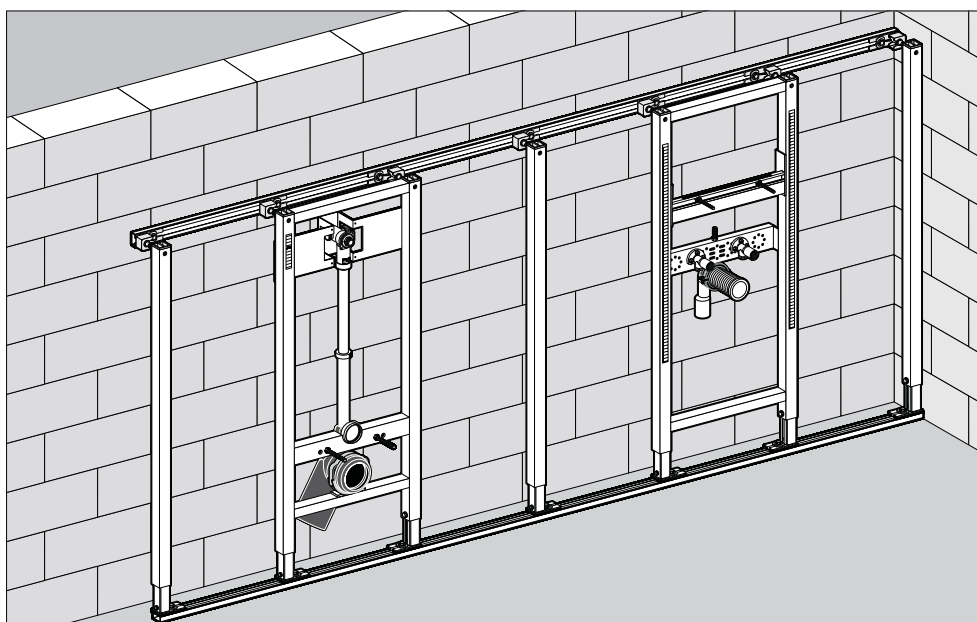

Sistema de montaje con carriles
Sistema de carriles para montar todos los elementos en tabiquería ligera por delante de pared resistente.
Con pocos componentes, permite un montaje en serie cómodo.



BASTIDOR DE MONTAJE PARA INODORO



¡NUEVO!

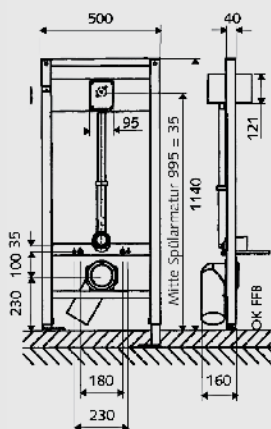

Bastidor de montaje para inodoro SCHELL COMPACT II

- Para inodoros suspendidos
- Con fluxor empotrado Verona COMPACT II supersilencioso premontado en bastidor.
- De latón resistente a la desgalvanización.
- Travesaño del pulsador de 35 mm, con altura regulable
- Compatible con los diferentes pulsadores de accionamiento manual para inodoro SCHELL EDITION* (De una o doble descarga ahorro, en plástico o acero inox.)

Ref. 25 03 281 00

BASTIDOR DE MONTAJE PARA INODORO

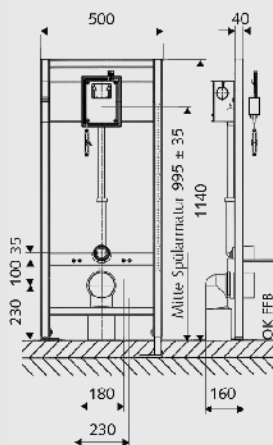

Bastidor de montaje para inodoro SCHELL VERONA E

- Para inodoros suspendidos
- Con fluxor electrónico empotrado VERONA E supersilencioso premontado en el bastidor
- El pulsador se puede instalar en cualquier lugar del cuarto de baño
- Doble descarga / una descarga regulable
- Apto para pulsador de accionamiento piezoeléctrico SCHELL VERONA E*

Ref. 25 03 235 00

* Ejemplo de instalación completa. No se incluyen con el bastidor los pulsadores.



BASTIDOR DE MONTAJE PARA CISTERNA

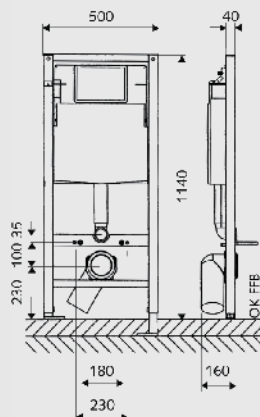

Bastidor de montaje para cisterna SCHELL

- Con cisterna supersilenciosa SCHELL premontada en el bastidor
- La descarga tiene lugar mediante pulsadores de accionamiento manual SCHELL o pulsador electrónico SCHELL

Ref. 25 03 250 00

PULSADORES DE ACCIONAMIENTO MANUAL

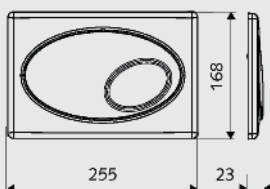
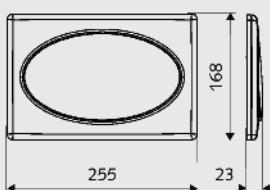

Pulsadores de accionamiento para inodoro SCHELL

- Función: Start / Stop

Cromo	Ref. 25 03 262 06
Blanco	Ref. 25 03 262 12
Acero inox.	Ref. 25 03 262 28

- Función: Doble descarga

Cromo	Ref. 25 03 263 06
Blanco	Ref. 25 03 263 12

SISTEMA ELECTRÓNICO Y MANUAL

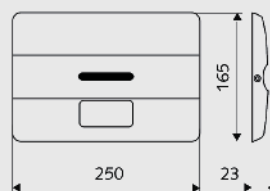

Sistemas electrónicos para inodoro SCHELL para cisterna empotrada

- Compatibles para todos los bastidores de montaje de cisterna SCHELL
- Puesta en funcionamiento sin contacto
- Posibilidad de activación manual en caso de caída de tensión

Cromo Ref. 25 01 181 06



BASTIDOR DE MONTAJE PARA CISTERNA



¡NUEVO!

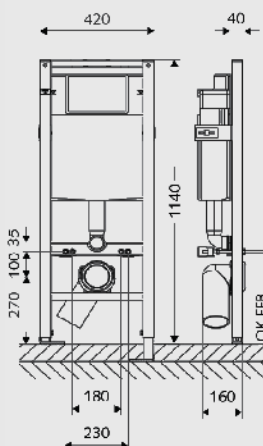

Bastidor de montaje SCHELL para cisterna sin barreras UP 320

- Con cisterna GEBERIT premontada en bastidor / anchura 420 mm
- Para combinar con el bastidor para ayudas técnicas de SCHELL
- Incl. descarga de tracción
- Altura del inodoro elevada
- La descarga tiene lugar mediante los pulsadores de accionamiento convencionales GEBERIT o los pulsadores electrónicos SCHELL

Ref. 25 03 009 00

BASTIDOR DE MONTAJE PARA AYUDAS TÉCNICAS

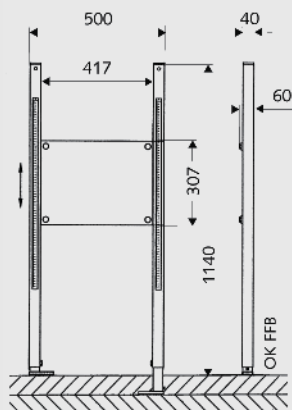
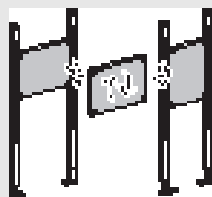

Bastidor para ayudas técnicas SCHELL

- Para colocación de ayudas técnicas y otros productos.
- Para combinar con el bastidor de montaje para cisterna sin barreras, anchura 420 mm
- La anchura se puede reducir a 390 mm girando 90° la placa de madera laminada

Ref. 25 03 253 00

SISTEMAS ELECTRÓNICOS PARA INODORO

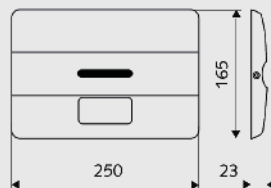

Sistemas electrónicos para inodoro SCHELL para cisterna empotrada

- Compatible con cisterna empotrada GEBERIT UP 320
- Puesta en funcionamiento sin contacto
- Posibilidad de activación manual en caso de caída de tensión

Cromo

Ref. 25 01 180 06



BASTIDOR DE MONTAJE PARA URINARIO

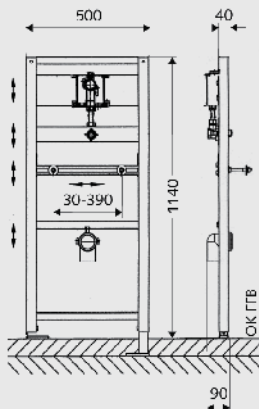

Bastidor de montaje para urinario
SCHELL COMPACT

- Con fluxor empotrado COMPACT II
- Se puede utilizar combinado con pulsadores manuales o electrónicos COMPACT HF/LC
- Travesaños de altura regulable
- Para placas de accionamiento SCHELL EDITION*

Ref. 25 03 282 00

BASTIDOR DE MONTAJE PARA URINARIO

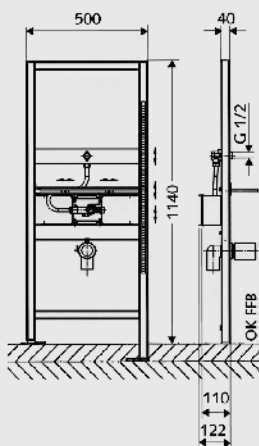
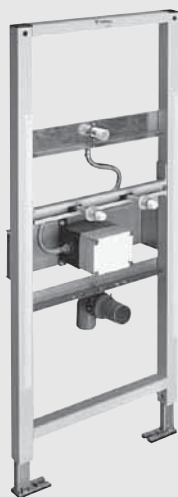

Bastidor de montaje para urinario
SCHELL COMPACT II HF/LC

- Para una instalación completamente oculta detrás del urinario
- Con fluxor empotrado COMPACT II
- Opcionalmente se puede instalar el fluxor empotrado por debajo del urinario
- Travesaños de altura regulable

Ref. 25 03 283 00

BASTIDOR DE MONTAJE PARA URINARIO

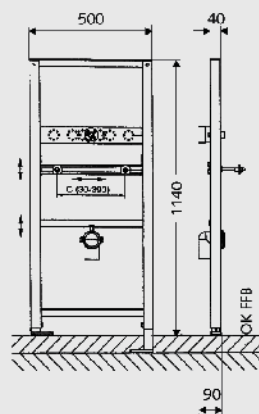

Bastidor de montaje para urinario
SCHELL

- Para fluxor de urinario adosado
- Travesaños de altura regulable
- Conexión M 1/2" H
- Para fluxor de urinario SCHELL SCHELLOMAT BASIC* / EDITION

Ref. 25 03 272 00

* Ejemplo de instalación completa. No se incluyen con el bastidor los escudos o el fluxor.



BASTIDOR DE MONTAJE PARA LAVABO

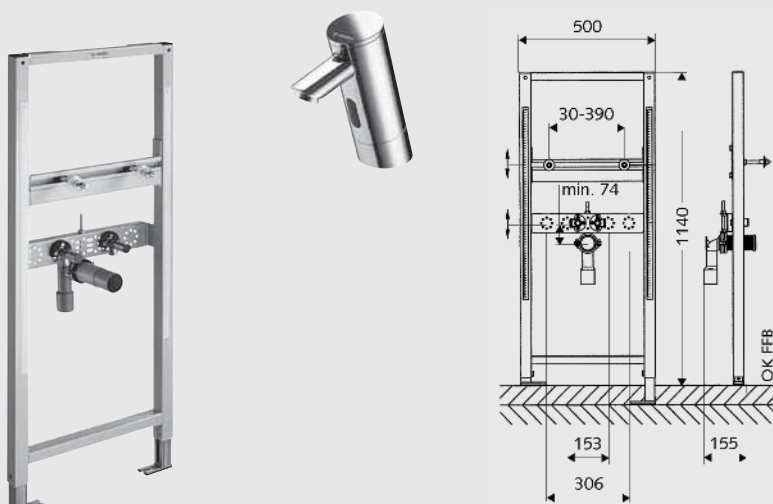

Bastidor de montaje para lavabo SCHELL

- Para llaves de escuadra vistas
- Travesaños de altura regulable
- Para grifería de repisa (electrónica, temporizada, monomando, etc.) para lavabo (Por ejemplo: SCHELL PURIS, PETIT, etc.)

Ref. 25 03 232 00

BASTIDOR DE MONTAJE PARA LAVABO

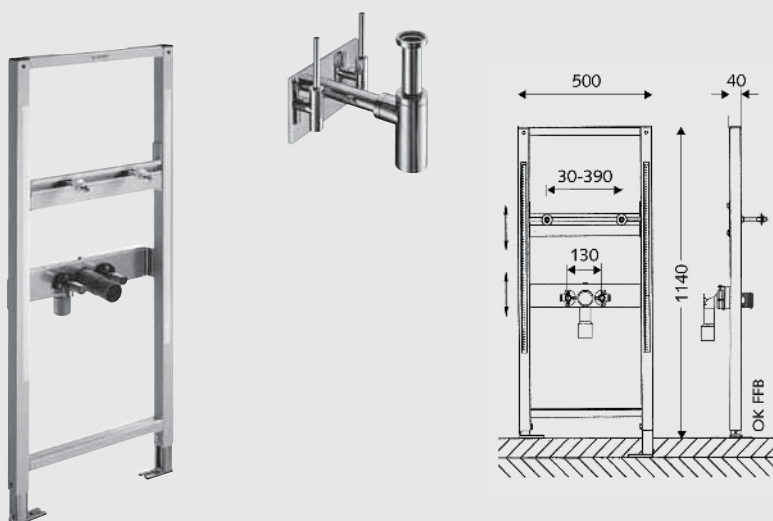

Bastidor de montaje para lavabo SCHELL ENSEMBLE

- Para el montaje del conjunto de llaves de escuadra de diseño SCHELL ZOOM/ EDITION
- Para instalación horizontal a medida de las llaves de escuadra y de sifón
- Travesaños de altura regulable
- Para conjunto de llaves de escuadra de diseño SCHELL EDITION*

Ref. 25 03 271 00

*Ejemplo de instalación completa. No se incluyen con el bastidor ni las llaves de escuadra ni el grifo.



BASTIDOR DE MONTAJE PARA LAVABO

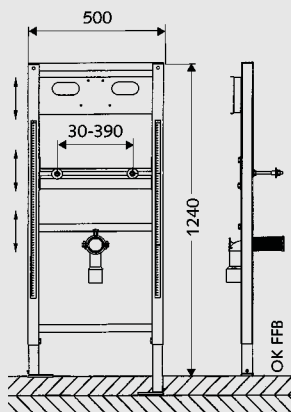

Bastidor de montaje para lavabo SCHELL LINUS

- Para grifería mural temporizada
SCHELL LINUS*
- Aptos para cajas de empotramiento
Masterbox SCHELL*
- Travesaños de altura regulable

Ref. 25 03 256 00

BASTIDOR DE MONTAJE PARA LAVABO

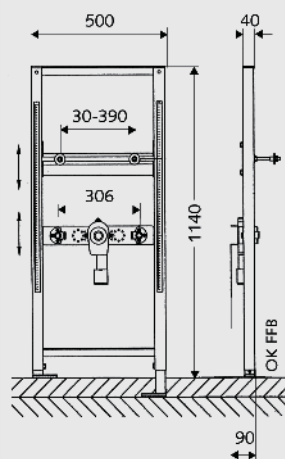

Bastidor de montaje para lavabo de minusválidos SCHELL

- Para llaves de escuadra vistas
- Gracias al sifón empotrado, el
lavabo puede ser utilizado por
personas en sillas de ruedas sin
golpearse las rodillas
- Travesaños de altura regulable

Ref. 25 03 255 00

* Ejemplo de instalación completa. No se incluye con el bastidor.

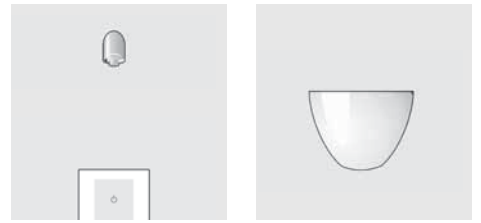

* Ejemplo de instalación completa. No se incluyen con el bastidor la caja de empotramiento ni la grifería.

BASTIDOR DE MONTAJE PARA DUCHA

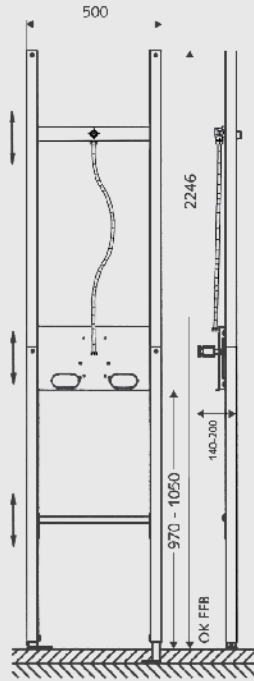

Bastidor de montaje para ducha
LINUS

- Para grifería de ducha SCHELL de la serie LINUS*
- Aptos para cajas de empotramiento Masterbox SCHELL*
- Travesaños de altura regulable

Ref. 25 03 257 00

BASTIDOR DE MONTAJE PARA BIDÉ

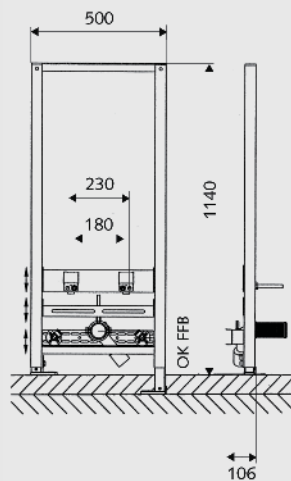
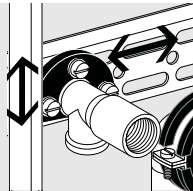

Bastidor de montaje para bidé SCHELL

- Compatible con todos los bidés del mercado
- Conexión de llaves de escuadra ajustable horizontal y verticalmente
- Travesaños de altura regulable

Ref. 25 03 244 00

Sistema de carriles para crear estructuras de tabiquería ligera de media altura por delante de la pared

Este nuevo sistema de carriles fácil de montar está compuesto por carriles de fijación que, fijados a la pared y al suelo, hacen de soporte para los bastidores de los sanitarios y el revestimiento. Los soportes medianeros se sitúan en los espacios libres entre los bastidores de montaje. Una vez instalados los carriles de pared y suelo, es posible deslizar los bastidores de montaje a lo largo de los carriles y cambiar su disposición sin necesidad de taladrar de nuevo.

Sistema de carriles

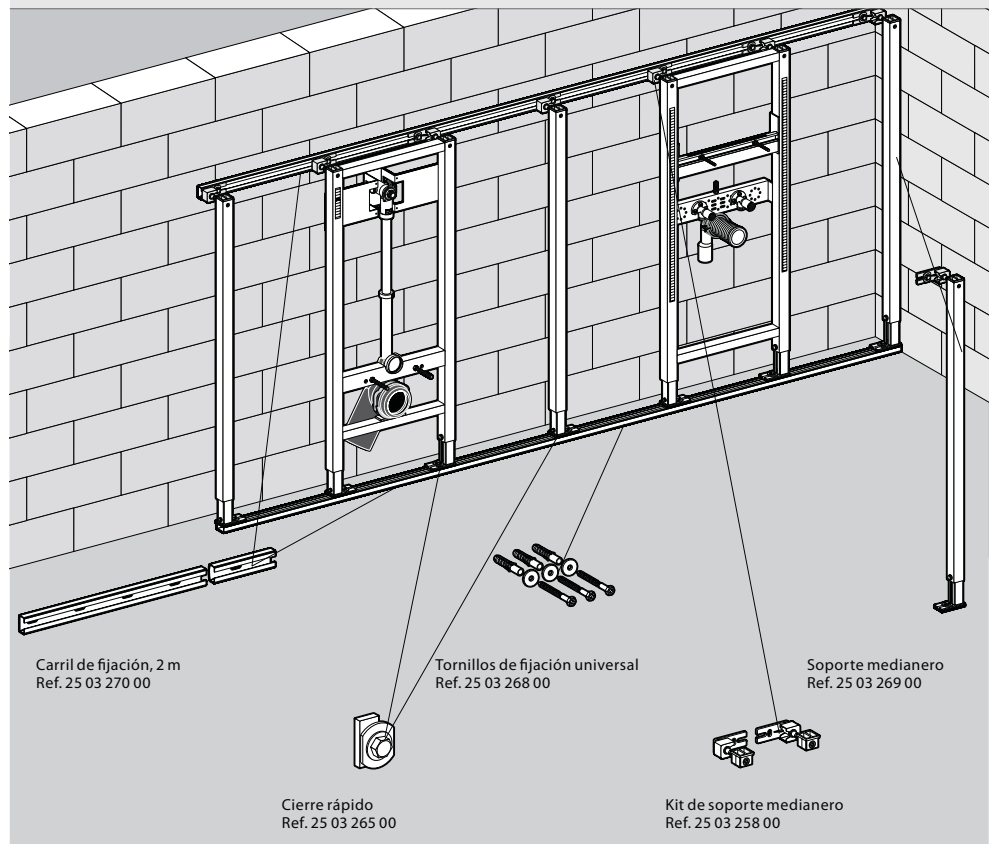

Indicaciones para el montaje

- La distancia entre los soportes medianeros y/o los bastidores de montaje no puede ser superior a 500 mm.
- La profundidad de ajuste de la fijación a la pared aumenta de 140 mm - 200 mm a 160 mm - 220 mm debido a la altura de los carriles de montaje de 22 mm.
- Los tornillos de fijación universal sólo son aptos para cemento y ladrillo macizo.
- Habrá que tener en cuenta las directrices de trabajo aplicables de cada uno de los gremios implicados.

Ejemplo de montaje sistema de carriles

Estimación de materiales		Ref.
1 bastidor de montaje	4 cierres rápidos	25 03 265 00
	1 kit de soporte medianero	25 03 258 00
1 soporte medianero	2 cierres rápidos	25 03 265 00
1 carril de fijación de 1 m	3 tornillos de fijación	25 03 268 00

Representación esquemática del sistema de carriles de la página 14

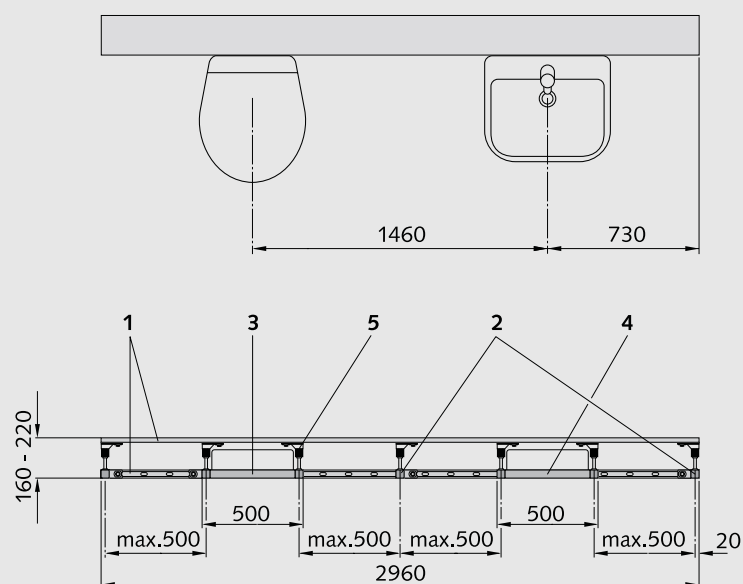

Material necesario para la instalación SCHELL con 1.200 mm de altura y 3.000 mm de longitud

		Uds.	Ref.
1	carril de fijación perfil C 40 mm x 22 mm	3	25 03 270 00
	tornillos de fijación para carril de montaje	18	25 03 268 00
2	soportes medianeros para sujeción del recubrimiento entre bastidores de montaje (incl. material de fijación a la pared)	3	25 03 269 00
3	bastidores de montaje para inodoro (ejemplo)	1	25 03 230 00
4	bastidores de montaje para lavabo (ejemplo)	1	25 03 232 00
	cierres rápidos para fijar los bastidores y los soportes medianeros	14	25 03 265 00
5	kit de soporte medianero	2	25 03 258 00

Ventajas

- Medidas reducidas:
550 mm x 98 mm x 85 mm
- Todos los componentes para obra en bruto premontados
- Para sistemas de descarga sin contacto y manuales
- Compatibles con todos los urinarios convencionales de entrada por detrás

Ejemplos de montaje en obra de fábrica

Además de los bastidores de montaje para inodoros en obra de fábrica, SCHELL ha desarrollado una solución para los urinarios. El nuevo bastidor de montaje para urinarios en obra de fábrica es "de aspecto pequeño – pero con grandes posibilidades". El reducido tamaño (550 x 98 x 85 mm) permite un montaje fácil y sencillo – ¡así se ahorran costes! Se pueden utilizar con todos los urinarios convencionales con entrada por detrás de los fabricantes de cerámica en combinación con los diferentes sistemas de descarga para urinarios de SCHELL. La descarga se activa mediante los pulsadores o mediante un control electrónico basado en tecnologías de infrarrojos o de radar.



Montaje empotrado

Gracias a su reducida anchura de 98 mm, el bastidor para montaje en obra de fábrica COMPACT puede empotrarse fácilmente. El montaje se realiza mediante las pestañas de fijación delanteras.

Montaje adosado a pared maciza

Las pestañas de fijación posteriores permiten un montaje rápido sobre una pared maciza. En este caso los soportes del urinario se taladran directamente en el hormigón.

BASTIDOR DE MONTAJE PARA URINARIO

¡NUEVO!

Technical drawing showing dimensions: 550 mm height, 240-400 mm mounting hole range, 98 mm width, 62 mm offset, 85 mm depth, and G 1/2 AG/G 1/2 IG connections.

Bastidor de montaje para urinario SCHELL COMPACT II MONTAJE EN OBRA DE FÁBRICA

- Con fluxor empotrado COMPACT II (1/2")
- Gracias a su anchura reducida, se puede montar empotrado
- Se puede utilizar combinado con pulsadores manuales o electrónicos COMPACT HF/LC

Ref. 25 03 284 00



BASTIDOR DE MONTAJE PARA CISTERNA

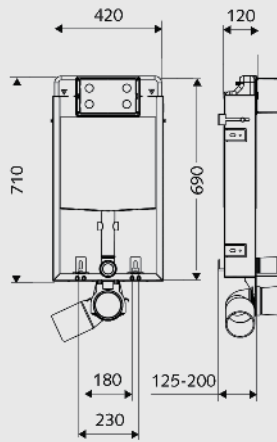

Bastidor de montaje para cisterna SCHELL
MONTAJE EN OBRA DE FÁBRICA

- Con cisterna empotrada supersilenciosa SCHELL
- La descarga tiene lugar mediante los pulsadores de accionamiento manual o electrónico para inodoro de SCHELL (v. página 7)

Ref. 25 03 252 00

BASTIDORES DE MONTAJE PARA INODORO EN TABIQUERÍA LIGERA con fluxor empotrado



- Bastidor de montaje SCHELL COMPACT II
- Para inodoros suspendidos
 - Fluxor de inodoro empotrado COMPACT II supersilencioso, Grupo I (< 20 db)
 - De latón resistente a la desgalvanización
 - Doble descarga (ahorro de agua)

Ref. 25 03 281 00

BASTIDORES DE MONTAJE PARA INODORO EN TABIQUERÍA LIGERA con cisterna empotrada



- Bastidor de montaje para inodoro SCHELL VERONA E
- Para inodoros suspendidos
 - Fluxor de inodoro electrónico empotrado VERONA E supersilencioso, Grupo I (< 20 db)
 - El accionador de descarga se puede instalar en cualquier lugar del cuarto de baño
 - Doble descarga (ahorro de agua)

Ref. 25 03 235 00



- Bastidor de montaje para cisterna SCHELL
- Cisterna empotrada supersilenciosa SCHELL
 - La descarga tiene lugar mediante los pulsadores de accionamiento SCHELL o los pulsadores electrónicos SCHELL

Ref. 25 03 250 00

BASTIDORES DE MONTAJE PARA INODORO EN OBRA DE FÁBRICA con cisterna empotrada



- Bastidor de montaje de cisterna SCHELL
MONTAJE EN OBRA DE FÁBRICA
- Cisterna empotrada supersilenciosa SCHELL
 - Para pulsadores de accionamiento manual o electrónicos

Ref. 25 03 252 00

SISTEMAS DE DESCARGA PARA INODORO

Pulsadores



PULSADOR DE ACCIONAMIENTO PARA INODORO SCHELL EDITION ECO

- Pulsador principal, descarga regulable 6-9 l
- Pulsador de ahorro descarga 3 l
- Cartucho con sistema de autolimpieza
- Embellecedor en plástico o en acero inox.
- Superficies: blanco alpino, cromo, acero inox. satinado cepillado

Ref. 25 02 804 06



PULSADOR DE ACCIONAMIENTO PIEZO-ELÉCTRICO PARA INODORO SCHELL VERONA E

- Fluxor electrónico
- Descarga única / doble
- Conexión a la red
- Instalación en pared o techo

Ref. 25 01 169 06



PULSADOR ELECTRÓNICO PARA INODORO SCHELL para cisterna empotrada

- Para bastidores de montaje con cisterna supersilenciosa SCHELL
- Conexión a la red 230 V
- Posibilidad de activación manual (en caso de caída de tensión)

Ref. 25 01 181 06



PULSADOR ELECTRÓNICO PARA INODORO SCHELL para cisterna empotrada

- Para cisterna empotrada GEBERIT UP 320
- Conexión a la red 230 V
- Posibilidad de activación manual (en caso de caída de tensión)

Ref. 25 01 180 06



PULSADORES DE ACCIONAMIENTO PARA INODORO SCHELL

- Función: Start / Stop (interrupción voluntaria de la descarga)
- Superficies: cromo, blanco, acero inox. satinado cepillado

Ref. 25 03 262 12



PULSADORES DE ACCIONAMIENTO PARA INODORO SCHELL

- Función: doble descarga
- Superficies: cromo, blanco

Ref. 25 03 263 06

BASTIDORES DE MONTAJE PARA URINARIOS con fluxor empotrado



- Bastidor de montaje para urinario SCHELL COMPACT II
- Fluxor de urinario empotrado COMPACT II premontado en bastidor
 - Se puede utilizar con control electrónico para urinarios COMPACT HF/LC

Ref. 25 03 282 00



- Bastidor de montaje para urinario SCHELL COMPACT II MONTAJE EN OBRA DE FÁBRICA
- Fluxor de urinario empotrado COMPACT II premontado en bastidor
 - Se puede montar empotrado
 - Apto para accionamientos manuales o electrónicos

Ref. 25 03 284 00

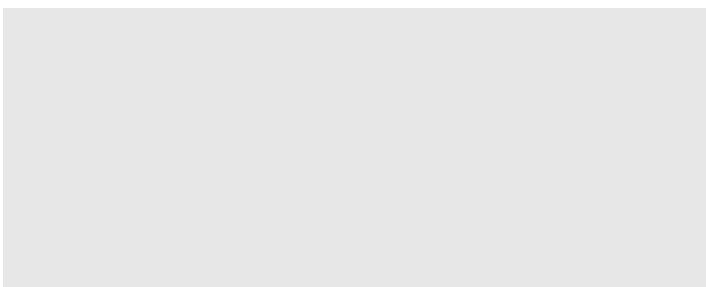

- Bastidor de montaje para urinario SCHELL COMPACT II HF/LC
- Para una instalación completamente oculta detrás del urinario
 - Fluxor de urinario empotrado COMPACT II premontado en bastidor

Ref. 25 03 283 00



- Bastidor de montaje para urinario SCHELL
- Para fluxor adosado de urinario
 - Travesaños de altura regulable
 - Conexión M 1/2" H
 - Para fluxor de urinario SCHELL SCHELLOMAT BASIC/EDITION

Ref. 25 03 272 00

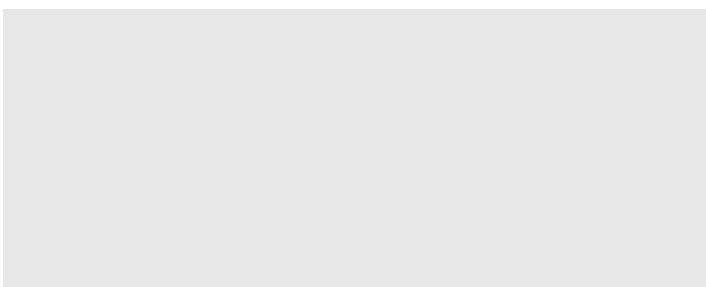

SISTEMAS DE DESCARGA PARA URINARIOS



- Pulsador de accionamiento manual para urinario SCHELL EDITION
- Cartucho con filtro previo y sistema de autolimpieza
 - Embellecedor en plástico o en acero inox.
 - Superficies: blanco alpino, cromo, acero inox. satinado cepillado

Ref. 25 02 800 15



- Sistemas electrónicos SCHELL EDITION
- Funcionamiento con pilas / conexión a red
 - Cartucho, electroválvula
 - Embellecedor de plástico / acero inox.
 - Superficies: blanco alpino, cromo, acero inox. satinado cepillado

Ref. 25 02 806 06

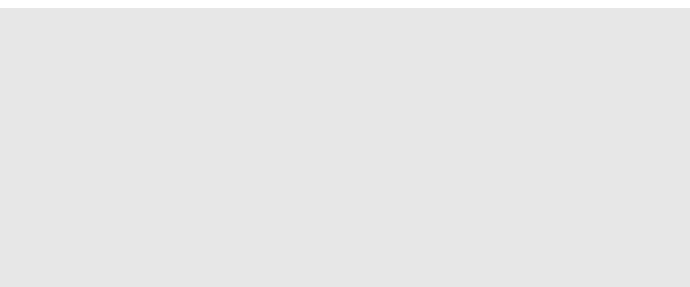

- Embellecedor SCHELL EDITION HF/LC
- Embellecedor de acero inox. ciego
 - Superficie de acero inox. satinado cepillado

Ref. 25 23 080 28



- FLUXOR DE URINARIO SCHELL SCHELLOMAT BASIC/EDITION
- EDITION: Nivel de sonorización de clase I (< 20 db)
 - BASIC: Nivel de sonorización de clase II (20-30 db)
 - Con o sin llave de corte

Ref. 25 02 247 06

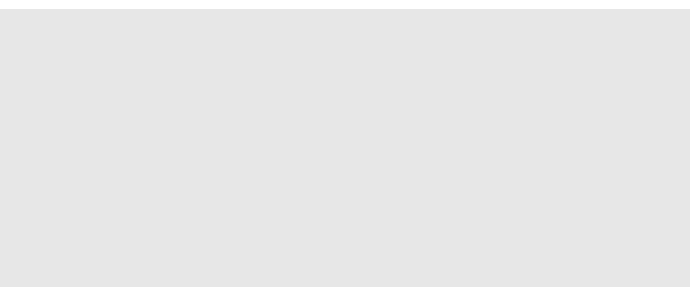

ACCESORIOS PARA MONTAJE EN TABIQUERÍA LIGERA



- Accesorios de sujeción a la pared SCHELL
- Para montaje por delante de pared maciza
 - Regulación de profundidad ajustable desde la parte delantera
 - Incl. alojamiento de cojinete para mejorar el aislamiento acústico

Ref. 25 03 258 00

ACCESORIOS PARA MONTAJE EN OBRA DE FÁBRICA



- Patas de montaje para inodoro en obra de fábrica SCHELL
- Accesorios para montaje en obra de fábrica de bastidor para cisterna SCHELL (25 03 259 00 p.19)
 - No autoportante

Ref. 25 03 259 00



- Kit para montaje en esquinas SCHELL
- Los soportes permiten el montaje en paredes macizas y techos abuhardillados
 - Con recubrimiento lateral
 - Con recubrimiento superior

Ref. 25 03 254 00

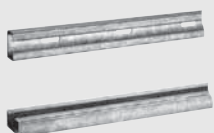

- Sistemas de carriles SCHELL
- Longitud 2 m

Ref. 25 03 270 00



- Cierre rápido SCHELL
- Para montaje posterior
- Ref. 25 03 265 00



- Tornillería corredera SCHELL
- Ref. 25 03 043 00



- Soporte medianero SCHELL
- Altura 1.140 mm

Ref. 25 03 269 00



- Tornillos de fijación universal SCHELL
- Con tornillos de cabeza hexagonal macho y hembra

Ref. 25 03 268 00



SCHELL GmbH & Co. KG
Armaturentechnologie.
Postfach 1840
D-57448 Olpe
Tel. (0 27 61) 892-0
Fax (0 27 61) 892-199
info@schell.eu
www.schell.eu

AQUACONTROL ATS, S.A.
Edificio Aquacontrol
C/La Fundición 29-31
Rivas Vaciamadrid
28522 Madrid
Tel. 091 6 70 20 47
Fax 091 6 66 93 57
comercial@aquacontrol.es
www.aquacontrol.es